



AMM20BEXH

УВАЖАЕМЫЕ ГОСПОДА!

Устройства марки Hansa- это сочетание легкости в использовании и отличной эффективности. Каждое устройство перед отправкой с завода было тщательно проверено на безопасность и функциональность.

Во избежание ненадлежащего обслуживания перед включением кухонной вытяжки просим внимательно ознакомиться с настоящей инструкцией по эксплуатации

Ниже приводятся значения символов, используемых в настоящей инструкции:



Важная информация, касающаяся безопасности пользователя и правильной эксплуатации прибора.



Общая информация и полезные советы.



Риск, связанный с ненадлежащим обращением с прибором или выполнением операций, которые могут выполнять исключительно квалифицированные сотрудники, например, из числа сервиса производителя.



Вопросы охраны окружающей среды.



Пользователю запрещается выполнять данную операцию.

СОДЕРЖАНИЕ

ТЕХНИЧЕСКИЕ ДАННЫЕ	2
МЕРЫ ПРЕДОСТОРОЖНОСТИ	3
УКАЗАНИЯ ПО ТЕХНИКЕ БЕЗОПАСНОСТИ	4
УНИЧТОЖЕНИЕ / УТИЛИЗАЦИЯ ИСПОЛЬЗОВАННОГО УСТРОЙСТВА	8
СИСТЕМА ЗАЩИТЫ ОТ КОРОТКОГО ЗАМЫКАНИЯ	9
ПОСУДА	10
НАСТРОЙКА МИКРОВОЛНОВОЙ ПЕЧИ	12
УСТАНОВКА ВРАЩАЮЩЕГО ПОДНОСА	12
УСТАНОВКА УСТРОЙСТВА	13
ЭКСПЛУАТАЦИЯ	14
УСТРАНЕНИЕ НЕИСПРАВНОСТЕЙ	18
ЧИСТКА	18
ГАРАНТИЯ, ПОСЛЕГАРАНТИЙНОЕ ОБСЛУЖИВАНИЕ	19
МОНТАЖ	20

ТЕХНИЧЕСКИЕ ДАННЫЕ

Модель	AMM20BEXH
Питание	230 ~ 50Hz
Рабочая частота [МГц]	2450
Уровень шума [дБ(А) re 1рW]	63
Расход мощности [Вт]	1250
Номинальная выходная микроволновая мощность [Вт]	800
Номинальная выходная мощность гриля	-
Объем [л]	20
Диаметр вращающегося подноса [мм]	245
Внешние размеры (В x Ш x Г) [мм]	388 x 595 x 343
Микроволновая печь является устройством встраиваемого типа	✓
Вес нетто [кг]	15



Устройство предназначено только для бытового использования.

Производитель оставляет за собой право вносить в конструкцию изделия изменения, не влияющие на его функционирование.



Иллюстрации в этом руководстве имеют только обзорный характер. Полное оборудование устройства находится в соответствующем разделе.

 ДЛЯ ТОГО ЧТОБЫ ИЗБЕЖАТЬ ВОЗДЕЙСТВИЯ ВОЗМОЖНОГО ЧРЕЗМЕРНОГО ВОЗДЕЙСТВИЯ МИКРОВОЛНОВОЙ ЭНЕРГИИ

 Ни при каких обстоятельствах не использовать печь с открытой дверцей, так как это может привести к вредному воздействию микроволновой энергии. Важно не выключать защитные блокировки и не пытаться что-либо делать с ними.

 Не вставлять никаких предметов между передней панелью печи и дверцей печи, и не позволять, чтобы грязь или остатки чистящего средства накапливались на уплотняющих поверхностях.

 Не пользоваться неисправной печью. Особенно важно, чтобы дверца печи надежно закрывалась, и, чтобы не были повреждены:

1 дверца (погнута, треснута)

2 петли и защелки (сломаны, треснуты или ослаблены)

 3 уплотнители дверцы и уплотняющие поверхности
Настраивать, проводить осмотр и ремонтировать микроволновую печь должен исключительно квалифицированный специалист сервисного центра производителя. Особенно это касается работ, когда нужно снять крышку, защищающую пользователя от микроволнового излучения.

 Не разрешайте детям младше 8 лет приближаться к прибору и его питающему кабелю.

 Не разрешается устанавливать микроволновую печь в кухонный шкаф*

 **ПРЕДУПРЕЖДЕНИЕ:** Прибор и его доступные части нагреваются во время эксплуатации. Необходимо избегать контакта с горячими частями. Не разрешайте детям младше 8 лет приближаться к прибору, разве что под надзором взрослых;

 Не следует чистить прибор паром

 Во время работы печи шкафы могут нагреваться;

* касается устройств, не предназначенных для встраивания

ИНСТРУКЦИЮ ВНИМАТЕЛЬНО ПРОЧИТАТЬ И СОХРАНИТЬ.



Для снижения пожарного риска, травмирования людей или воздействия чрезмерной микроволновой энергии во время пользования устройством, необходимо соблюдать основные нижеприведенные правила безопасности



Перед использованием внимательно прочитайте инструкцию по эксплуатации устройства.



В целях снижения риска возникновения пожара в камере печи необходимо следить за процессом приготовления.



Устройство использовать только согласно его назначению, описанному в инструкции. Не использовать коррозионные химические вещества в устройстве. Печь специально спроектирована для разогревания или приготовления пищи. Она не предназначена для промышленного или лабораторного использования.



ПРЕДУПРЕЖДЕНИЕ: Дети могут пользоваться печью, установленной в комбинированном режиме, если это происходит под контролем взрослых, так как при таком режиме генерируется высокая температура*;



ПРЕДУПРЕЖДЕНИЕ: Нельзя нагревать жидкости и другие продукты питания в плотно закрытой посуде, потому что они могут взорваться;





ПРЕДУПРЕЖДЕНИЕ: Это устройство может использоваться детьми в возрасте 8 лет и старше, лицами с ограниченными физическими, мануальными или умственными возможностями и лицами с отсутствием опыта и знания оборудования, если они находятся под постоянным присмотром или получили инструкции о том, как использовать устройство безопасным образом, и знакомы с рисками, связанными с использованием устройства. Дети не должны играть с прибором. Очистка и техническое обслуживание прибора не должны выполняться детьми в возрасте до 8 лет и без присмотра компетентного лица.



Пользоваться только такой посудой, которая подходит для использования в микроволновой печи;

* Касается устройств с грилем

 Быть особенно внимательным, если в печи находится пища в упаковке из бумаги или пластмассы, так как существует риск возгорания;

 В случае если наблюдается дым и/или возгорание, выключить устройство или отключить от сети электропитания, дверцу держать закрытой пока пламя полностью не погаснет;

Микроволновый подогрев напитков может привести к задержке кипения, поэтому следует соблюдать осторожность при обращении с емкостью;

 Подробнее о чистке уплотнителей дверцы и прилегающих частей описано в соответствующем разделе данной инструкции.

 Печь необходимо регулярно чистить и удалять остатки пищи

 Если регулярно не очищать печь, это приведет к разрушению поверхности, что сократит срок службы и, возможно, приведет к опасной ситуации

 Внимание! Если неотключаемый кабель питания поврежден, он должен быть заменен производителем или в сервисном пункте, или квалифицированным специалистом во избежание опасности.

 Перед началом использования печи необходимо прокалить тэн гриля (во время прокалки тэна из вентиляционной решетки может слегка выходить дым)*:











- включить вентиляцию в помещении или открыть окно,
- установить работу печи в режиме гриля примерно на 3 минуты и прокалить тэн гриля без помещения в камеру пищи.

 Печь должна быть установлена на ровной поверхности.

 Вращающийся поднос и роликовая подставка должны находиться в печи во время приготовления. Блюда необходимо аккуратно класть на вращающийся поднос и осторожно с ним обращаться, чтобы не разбить.

 Неправильно подобранная посуда для подрумянивания из-за высокой температуры может привести к тому, что вращающийся поднос треснет.

* Касается устройств с грилем

-  Мешочки использовать исключительно соответствующего размера и для приготовления в микроволновых печах.
-  Печь имеет несколько встроенных выключателей для защиты от излучения, когда открыта дверца. Не вмешиваться в работу выключателей.
-  Не включать пустую микроволновую печь. Существует угроза возникновения пожара, обугливания, искрения и повреждения поверхности внутри камеры, если включить пустую печь или поместить блюдо с низким содержанием воды.
-  Не выкладывать пищу непосредственно на вращающийся поднос. Чрезмерное нагревание вращающегося подноса может привести к тому, что он треснет.
-  Не подогревать бутылочки или детское питание для новорожденных в микроволновой печи. Неравномерное подогревание может привести к травмам.
-  Не использовать сосуды с узким горлышком, например, бутылки для сиропов.
-  Не жарить в микроволновой печи на жире и в глубокой посуде.
-  Не делать домашнюю консервацию в микроволновой печи, так как не всегда содержимое банки может достигнуть температуры кипения.
-  Не использовать печь в коммерческих целях. Данное устройство предназначено для бытового использования, или в таких объектах, как*: кухня для сотрудников; в магазинах, офисах и другой рабочей среде, для клиентов отелей, мотелей и других жилищных помещений, в сельских жилых домах, объектах для ночлега*;
-  Для того чтобы не допустить задержки кипения горячей жидкости и напитков, а также ожогов, необходимо перемешать жидкость перед тем, как поставить посуду в печь, и повторить - спустя половину времени приготовления. Затем оставить на короткое время в печи и еще раз перемешать перед тем, как вынуть посуду из печи.

 Следить за процессом приготовления, чтобы из-за чрезмерного времени приготовления блюдо не сгорело.

 Если устройство работает в комбинированном режиме, из-за высокой температуры в печи дети должны пользоваться ею только в присутствии взрослых.*

 Это устройство может использоваться лицами с ограниченными физическими, сенсорными или умственными способностями или с недостатком опыта и знаний, если это происходит под контролем или получили инструкции от лиц, ответственных за их безопасность. Не позволяйте детям играть прибором.

 Не перегревать пищу

 Не использовать камеру печи для складирования. Не хранить внутри печи легковоспламеняющиеся предметы, такие как хлеб, печенье, бумажные изделия и т.п. Если молния ударит в линию электропередач, печь может самостоятельно включиться.

 Удалить проволочные зажимы и металлические ручки из бумажных или пластиковых упаковок/мешочков перед тем, как поместить их в печь.

 Печь должна быть заземлена. Подключать только в исправную заземленную розетку. Смотреть “Система защиты от короткого замыкания”

 Некоторые продукты, такие как цельные яйца (варенные и/или сырые), вода с растительным маслом или жиром, герметически закрытые контейнеры и стеклянные банки могут взорваться, поэтому не следует подогревать их в такой печи.

 Микроволновая печь должна работать под присмотром взрослых. Не следует допускать, чтобы дети имели доступ к элементам панели управления или играли устройством.

 Не использовать микроволновую печь, если повреждены переключатели или вилка, если не работает должным образом, повреждена или упала.

 Не закрывать или блокировать вентиляционные отверстия печи.

* Касается устройств с грилем



Не хранить и не использовать печь на открытом воздухе.



Не использовать печь вблизи воды, кухонной раковины, в помещении с повышенной влажностью или вблизи плавательного бассейна.



Не погружать шнур и вилку электропитания в воду.



Шнур держать вдали от нагреваемых поверхностей.



Не допускать, чтобы шнур свисал со стола или столешницы.



Устройство должно использоваться с вмонтированной декоративной рамкой*



Поверхность внутри камеры устройства горячая после завершения работы.



Систематически проверять печь и шнур на наличие повреждений. Не пользоваться печью, если выявлены какие-либо повреждения.

УНИЧТОЖЕНИЕ / УТИЛИЗАЦИЯ ИСПОЛЬЗОВАННОГО УСТРОЙСТВА



РАСПАКОВКА



На время транспорта кухонная вытяжка упакована и предохраняется таким образом, чтобы избежать ее повреждения. После распаковки просим поступать с упаковочными материалами способом, не угрожающим окружающей среде.

Все упаковочные материалы являются неопасными для окружающей среды, полностью (на 100%) годятся для вторичного использования и имеют маркировку соответствующим символом.

Внимание! Упаковочные материалы (полиэтиленовые пакеты, пенополистирол и т.д.) необходимо хранить вдали от детей.



ПРЕКРАЩЕНИЕ ЭКСПЛУАТАЦИИ



По окончании эксплуатации запрещается выбрасывать прибор вместе с бытовыми отходами. Необходимо сдать его в пункт приема электрических и электронных устройств для вторичной переработки. Об этом информирует символ, указанный в инструкции по эксплуатации, на вытяжке и на упаковке.

Используемые в приборе синтетические материалы годятся для вторичной переработки в соответствии с их назначением. Благодаря вторичному использованию материалов или другим формам использования старых и поврежденных электроприборов Вы вносите свой вклад в охрану своей окружающей среды.

Сведения об утилизирующем предприятии Вы можете получить в городской администрации, в коммунальных службах или в магазине бытовых приборов.

* касается встраиваемых устройств

ОПАСНОСТЬ

Опасность поражения электрическим током - некоторые из внутренних компонентов могут привести к серьезным травмам или смерти. Не демонтировать данное устройство.

ПРЕДУПРЕЖДЕНИЕ

Опасность поражения электрическим током. Неправильное использование заземления может привести к поражению электрическим током. Не подключать вилку к розетке, пока устройство не будет правильно установлено и заземлено.



Данное устройство должно быть заземлено. В случае короткого замыкания заземление снижает риск поражения электрическим током, обеспечивая отвод тока через провод заземления. Микроволновая печь оснащена сетевым шнуром с проводом заземления и вилкой. Вилку необходимо вставлять в правильно установленную и заземленную розетку.

Если возникли вопросы по заземлению и подключению к электрической сети, необходимо проконсультироваться с квалифицированным электриком или специалистом сервисной службы.

В случае использования удлинителя, он должен иметь трехжильный провод с заземленной розеткой.

Производитель не несет ответственности за ущерб или травмы, нанесенные в результате подключения печи к источнику питания без защитного отключения или неисправного защитного отключения.

В данном устройстве предусмотрен короткий сетевой шнур, чтобы не запутаться и не зацепиться за него.

Если применяется удлинитель:

- Номинальные электрические данные удлинителя должны быть, по крайней мере, такими же высокими, как номинальные электрические данные устройства.
- Удлинитель должен иметь 3- жильный провод с заземлением,
- Провод удлинителя должен быть положен таким образом, чтобы не свисал со столешницы или стола, где дети могут за него потянуть, зацепиться или непроизвольно вытянуть.

ПРЕДУПРЕЖДЕНИЕ



Риск травмирования людей. Герметически закрытая посуда может взорваться. Закрытую посуду открыть, а запаиваемые мешочки проколоть перед началом приготовления пищи.

Материалы, которые можно использовать в печи, и которых следует избегать при использовании печи.

Не вся неметаллическая посуда является безопасной для применения в печи. В случае сомнения можно проверить данную посуду, поступая следующим образом:

Испытание посуды:

- 1 Наполнить контейнер, безопасный для применения в печи, 1 стаканом холодной воды (250 мл), то же самое сделать с испытательной посудой.
- 2 Готовить на максимальной мощности 1 минуту.
- 3 Осторожно прикоснуться к посуде. Если посуда теплая, не использовать в микроволновой печи.
- 4 Не превышать время приготовления 1 минуту.

Материалы, которые нельзя использовать в микроволновой печи

Вид посуды	Примечания
Алюминиевый поднос	Может привести к возникновению электрической дуги. Пищу переложить в посуду, которая подходит для использования в микроволновой печи.
Картонная коробка с металлической ручкой	Может привести к возникновению электрической дуги. Пищу переложить в посуду, которая подходит для использования в микроволновой печи.
Металл или посуда с металлической каемкой	Металл не пропускает микроволнового излучения. Металлическая каемка может привести к возникновению электрической дуги.
Металлические крышки - закручиваемые	Могут привести к возникновению электрической дуги и возгоранию в печи.
Бумажные мешочки	Могут привести к возгоранию в печи.
Пенопласт	Пенопласт может плавиться или загрязнять находящуюся в печи жидкость, если будет задана высокая температура.
Древесина	Древесина в печи высыхает, в следствии чего могут возникнуть трещины или сломаться.

Материалы, которые можно использовать в микроволновой печи

Вид посуды	Примечания
Алюминиевая фольга	Только тонкие полоски. Небольшие гладкие куски можно использовать, чтобы накрыть тонкие ломтики мяса или птицы для предотвращения подгорания отдельных частей продуктов. Может возникнуть электрическая дуга, если фольга расположена слишком близко к стенкам печи. Фольга должна находиться на расстоянии 2.5 см от стенок печи.
Миска для подрумянивания	Следовать инструкции производителя. Дно миски для подрумянивания должно находиться на высоте не менее 5 мм над вращающимся подносом. При неправильном использовании вращающийся поднос может треснуть.
Столовая посуда	Только та, которая подходит для микроволновой печи. Следовать инструкции производителя. Не использовать посуду с трещинами или сколами.
Стекланные банки	Всегда снимать крышку. Использовать только для подогревания блюда до соответствующей температуры. Большинство стекланных банок не выдерживает высоких температур и могут треснуть.

Стекланная посуда	Использовать только термостойкую стеклянную посуду в печи. Убедиться, что на ней нет металлических каемок. Не использовать посуду с трещинами или сколами.
Мешочки для запекания в микроволновой печи	Следовать инструкции производителя. Не применять металлические зажимы.
Картонные тарелки и кружки	Сделать надрезы, чтобы вышел пар. Использовать только для кратковременного приготовления/разогревания. Не оставлять печь без присмотра во время приготовления.
Бумажные полотенца	Использовать только, чтобы накрыть разогреваемое блюдо для впитывания жира. Использовать только для кратковременного приготовления под постоянным присмотром.
Пергаментная бумага	Использовать только, чтобы накрыть блюдо для предотвращения брызг, для запекания.
Пластик	Только тот, который подходит для микроволновой печи. На этикетке должно быть указано „для микроволновой печи”. Не-которая пластиковая посуда становится мягкой, когда блюдо внутри нагревается. „Мешочки для запекания, и герметически закрытую пластиковую упаковку нужно надрезать, прокалывать, либо делать отверстия согласно указаниям на упаковке.
Пластиковая упаковка	Только та, которая подходит для микроволновой печи. Использовать только, чтобы накрыть блюдо во время приготовления с целью сохранения влажности. Не допускать, чтобы пластиковая упаковка касалась блюда.
Термометры	Только та, которая подходит для микроволновой печи. (термометры для мяса и сахара).
Вощеная бумага	Использовать только, чтобы накрыть блюдо с целью предотвращения брызг и сохранения влажности.

Материал посуды	Микровол-ны	Гриль	Режим Комби
Термостойкое стекло	ДА	ДА	ДА
Обычное стекло	НЕТ	НЕТ	НЕТ
Термостойкая керамика	ДА	НЕТ	НЕТ
Посуда из пластика безопасна при использовании в печи	ДА	НЕТ	НЕТ
Кулинарная бумага	ДА	НЕТ	НЕТ
Металлический поднос	НЕТ	ДА	НЕТ
Металлическая подставка (входящая в комплект микроволновой печи)*	НЕТ	ДА	НЕТ
Алюминиевая фольга и формы из алюминия	НЕТ	ДА	НЕТ

* Доступно только в некоторых моделях

НАСТРОЙКА МИКРОВОЛНОВОЙ ПЕЧИ

РУ

Название составных частей микроволновой печи

Вынуть печь и все материалы из картонной коробки и камеры печи. В комплект микроволновой печи входит:

Вращающийся поднос	1
Роликовое кольцо	1
Инструкция по эксплуатации	1
Подставка для гриля*	1*

- A) Панель управления
- B) Система блокировки - Отключает печь от электропитания, если во время работы будет открыта дверца.
- C) Роликовое кольцо
- D) Вращающийся поднос
- E) Защитный экран внутри дверцы
- F) Дверца



УСТАНОВКА ВРАЩАЮЩЕГО ПОДНОСА

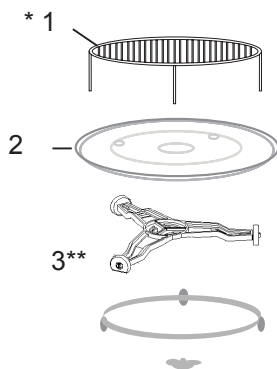

- 1 Запрещается прижимать и ставить вращающийся поднос вверх дном.
- 2 Во время приготовления всегда использовать вращающийся поднос и роликовое кольцо.
- 3 Для приготовления или разогрева всегда помещать блюда на вращающийся поднос.
- 4 Если вращающийся поднос треснет, необходимо обратиться в авторизованный сервисный пункт.

Элементы оснащения:

1. Подставка для гриля
2. Вращающийся поднос
3. Роликовое кольцо

* Доступно в некоторых моделях. **Примечание:** Если в комплект микроволновой печи входит подставка для гриля, ее нужно использовать исключительно в режиме „ГРИЛЬ”. Подставку для гриля устанавливать на вращающийся поднос.

** Роликовое кольцо есть двух видов, в зависимости от модели. Они не являются взаимозаменяемыми.

- Удалить упаковочные материалы и элементы.
- Проверить печь с точки зрения таких повреждений, как вмятины, смещения, поломка дверцы.
- С поверхности снять защитную пленку.
- Не устанавливать микроволновую печь, если она повреждена.



Не снимать светло-коричневую слюдяную пластину, прикрученную болтами внутри печи, которая служит для предохранения магнетрона.

Установка

1. Устройство предназначено только для бытового использования.
2. Микроволновую печь можно использовать только после того, как буде встроена в кухонную мебель*.
3. Способ установки в кухонную мебель представлен в “Памятке-инструкции”**.
4. Микроволновая печь должна быть установлена в шкафу шириной 60 см и на высоте 85 см от пола кухни*.

Не снимать ножки с нижней части печи*.

Блокировка впускных и выпускных отверстий может повредить печь.

Установить печь подальше от теле- и радиоприемников. Работа микроволновой печи может вызывать помехи при приеме радио- и телевизионных сигналов.

2. Печь подключить в стандартную розетку.

Но предварительно убедиться, что напряжение и частота розетки такие же, как на заводской табличке.

ПРЕДУПРЕЖДЕНИЕ: Не устанавливать печь над варочной плитой или другим устройством, выделяющим тепло. В данном случае можно повредить устройство и потерять гарантию.

Доступные поверхности могут быть горячими во время работы.



* Касается встраиваемых устройств



Управление

1. Установка часов

Когда устройство будет подключено к электропитанию, раздастся одиночный сигнал (зуммер), а на светодиодном дисплее появится символ,

- 1) Для выбора функции часов дважды нажмите [Kitchen Timer/Clock]. Цифры начнут мигать.
- 2) Крутите ручку [↻], чтобы установить час в пределах 0-23.
- 3) Нажмите [Kitchen Timer/Clock]. Начнут мигать цифры минут.
- 4) Ручкой [↻] установите минуты в пределах 0-59.
- 5) Для завершения установки часов нажмите [Kitchen Timer/Clock]. Начнет мигать „:“, затем включится подсветка часов.

Примечание:

- 1) Если после включения питания не установлено текущее время, устройство не будет работать.
- 2) Если во время установки текущего времени нажать [Stop/Clear], печь автоматически вернется в прежнее состояние.

2. Приготовление с использованием микроволн

Нажмите [Microwave]. На дисплее появится „P100“. Нажмите несколько раз [Microwave] или поверните [↻], чтобы выбрать соответствующую мощность. После каждого нажатия будут последовательно отображаться „P100“, „P80“, „P50“, „P30“ или „P10“. Для подтверждения нажмите [Start/+30Sec./Confirm]. Ручкой [↻] установите время приготовления от 0:05 до 95:00. Чтобы начать приготовление, нажмите [Start/+30Sec./Confirm].

Пример: Для приготовления с помощью микроволн на мощности 80% в течение 20 минут, необходимо ввести следующие установки печи.

- 1) Нажмите однократно [Microwave]. На дисплее появится „P100“.
- 2) Повторно нажмите [Microwave] или поверните [↻], выбрав 80% мощности микроволн.
- 3) Для подтверждения нажмите [Start/+30Sec./Confirm]. На дисплее появится „P80“.
- 4) Для установки времени приготовления вращайте [↻], пока на дисплее не появится „20:00“.
- 5) Чтобы начать приготовление, нажмите [Start/+30Sec./Confirm].

Примечание: Вы можете увеличить время приготовления, последовательно нажимая кнопку следующим образом:

0 - 1 мин.	: 5 с
1 - 5 мин.	: 10 с
5 - 10 мин.	: 30 с
10 - 30 мин.	: 1 мин.
30 - 95 мин.	: 5 мин.

„Microwave” Установка	Дисплей	Мощность микроволн [%]
1	P100	100
2	P80	80
3	P50	50
4	P30	30
5	P10	10

3. Быстрый старт

- 1) Чтобы начать приготовление на мощности 100%, нажмите [Start/+30Sec./Confirm]. Каждое последующее нажатие увеличивает время приготовления на 30 секунд, до 95 минут.
- 2) В режиме микроволн или разморозки по времени каждое нажатие [Start/+30Sec./Confirm] увеличивает время приготовления на 30 секунд.
- 3) Для установки 100% мощности микроволн поверните [↻] влево. Затем нажмите [Start/+30Sec./Confirm], чтобы начать приготовление.

4. Разморозка по весу

- 1) Нажмите однократно [Weight/Time Defrost]. На дисплее появится „dEF1”.
- 2) Ручкой [↻] выберите массу продукта от 100 до 2000 г.
- 3) Чтобы начать разморозку, нажмите [Start/+30Sec./Confirm].

5. Разморозка по времени

- 1) Нажмите дважды [Weight/Time Defrost]. На дисплее появится „dEF2”.
- 2) Ручкой [↻] установите время разморозки. Максимальное время приготовления 95 минут.
- 3) Чтобы начать разморозку, нажмите [Start/+30Sec./Confirm]. Уровень мощности при разморозке составляет P30, и его нельзя изменить.

6. Таймер

- Нажмите однократно [Kitchen Timer/Clock]. На дисплее появится 00:00.
- 2) Ручкой [↻] установите необходимое время. Максимальное время приготовления 95 минут.
 - 3) Чтобы подтвердить установку, нажмите [Start/+30Sec./Confirm].
 - 4) По прошествии установленного времени индикатор таймера выключится. Прозвучит пятикратный звуковой сигнал. Если часы были установлены (в 24-часовом режиме), на дисплее отобразится текущее время.
- Примечание: Таймер отличается от системы 24-часовых часов. Таймер отсчитывает обратное время.

7. Меню автоматических программ

- 1) Для выбора меню поверните [↻] вправо. На дисплее появятся символы от “A-1” до “A-8”, обозначающие пиццу, мясо, овощи, макароны, картофель, рыбу, напитки и попкорн.
- 2) Для подтверждения нажмите [Start/+30Sec./Confirm].
- 3) Чтобы выбрать массу продукта из таблицы меню, поверните [↻].
- 4) Чтобы начать приготовление, нажмите [Start/+30Sec./Confirm].

Пример: Чтобы воспользоваться функцией “Auto Menu” для приготовления 350 г рыбы.

- 1) Покрутите [↻] вправо, пока не появится “A-6”.
- 2) Для подтверждения нажмите [Start/+30Sec./Confirm].
- 3) Для выбора веса рыбы поверните [↻] до появления индикации 350г.
- 4) Чтобы начать приготовление, нажмите [Start/+30Sec./Confirm].

Таблица меню:

Меню	Масса (г)	Дисплей
A-1 Пицца	200	200
	400	400
A-2 Мясо	250	250
	350	350
	450	450
A-3 Овощи	200	200
	300	300
	400	400
A-4 макароны	50 (с 450 мл холодной воды)	50
	100 (с 800 мл холодной воды)	100
A-5 Картофель	200	200
	400	400
	600	600
A-6 Рыба	250	250
	350	350
	450	450
A-7 Напиток	1 стакан (120мл)	1
	2 стакана (240мл)	2
	3 стакана (360мл)	3
A-8 Попкорн	50	50
	100	100

8. Поэтапное приготовление

Максимально можно установить 2 этапа приготовления. Если при поэтапном приготовлении одним из этапов является разморозка, то она должна быть установлена в качестве первого этапа.

Пример: Для разморозки продукта в течение 5 минут, а затем приготовления с использованием микроволн на мощности 80% в течение 7 минут действуйте в следующем порядке:

- 1) Нажмите дважды [Weight/Time Defrost]. На дисплее появится „dEF2”.
- 2) Вращайте [↻] для выбора времени разморозки, до тех пор пока на дисплее не высветится “5:00”.
- 3) Нажмите однократно [Microwave.]. На дисплее появится „P100”.
- 4) Повторно нажмите [Microwave] или поверните [↻], выбрав 80% мощности микроволн.
- 5) Для подтверждения нажмите [Start/+30Sec./Confirm]. На дисплее высветится “P80”.
- 6) Для установки времени приготовления вращайте [↻], пока на дисплее не появится „7:00”.
- 7) Чтобы начать приготовление, нажмите [Start/+30Sec./Confirm]. В начале первого этапа раздастся одиночный звуковой сигнал. Начнется отсчет времени разморозки. В начале второго этапа приготовления сигнал прозвучит повторно. По окончании приготовления прозвучит пятикратный звуковой сигнал.

9. Проверка текущих установок

1) Для отображения в течение 3 секунд текущей мощности нажмите в режиме приготовления с использованием микроволн [Microwave]. Через 3 секунды печь вернется в прежнее состояние.

2) Для отображения в течение 3 секунд времени нажмите в режиме приготовления [Kitchen Timer/Clock].

10. Блокировка запуска

Включение блокады для защиты от детей: В режиме готовности нажмите и удерживайте [Stop/Clear] в течение 3 секунд - устройство издаст длинный звуковой сигнал, сообщающий о включении блокировки запуска. Высветится [L - - -], а если было установлено время, оно появится на дисплее. Засветится индикатор блокировки.

Отключение блокады для защиты от детей: В режиме активной блокировки нажмите и удерживайте [Stop/Clear] в течение 3 секунд - устройство издаст длинный звуковой сигнал, сообщающий об отключении блокировки запуска.

УСТРАНЕНИЕ НЕИСПРАВНОСТЕЙ

Микроволновая печь вызывает помехи в телевизоре	Помехи при приеме радио- и телевизионных сигналов могут возникать во время работы микроволновой печи. Такая же ситуация возникает в случае работы электрических приборов, например, миксера, пылесоса, электрического вентилятора. Это нормальное явление.
Печь плохо освещает	Во время приготовления с низкой микроволновой мощностью освещение печи может быть более слабым. Это нормальное явление.
На дверце накапливается пар, горячий воздух выходит через вентиляционные отверстия	От готовящихся блюд может исходить пар. Большая его часть выходит через вентиляционные отверстия. Но некоторая часть может накапливаться на холодном месте, таком как дверца печи. Это нормальное явление.

Неисправность	Возможная причина	Устранение
Не включается микроволновая печь.	Сетевой шнур не правильно подключен к розетке	Вынуть вилку из розетки и повторно ее вставить через 10 секунд.
	Перегорел предохранитель или сработал защитный выключатель.	Заменить предохранитель или защитный выключатель (Ремонт только в Сервисном Центре Hansa)
	Проблема в розетке	Проверить розетку, подключив другие электрические приборы.
Печь не греет.	Не правильно закрыта дверца.	Хорошо закрыть дверцу.
Стекланный вращающийся поднос издает шум во время работы микроволновой печи	Загрязнено роликовое кольцо и дно микроволновой печи.	Смотреть "Чистка и уход за микроволновой печью"

ЧИСТКА

Перед чисткой убедиться, что печь отключена от источника питания.

а) После использования внутри печи протереть влажной тканью.

б) Аксессуары очистить обычным способом в мыльной воде.

с) Если загрязнены рама дверцы, уплотнитель и прилегающие элементы, протереть влажной тканью. При очистке поверхности дверцы и печи использовать только мягкие, не абразивные мыла или моющие средства путем нанесения губкой или мягкой тканью.

Во время чистки стеклянной части дверцы не использовать никаких агрессивных или абразивных чистящих средств, не использовать губки с металлической нитью, так как это может поцарапать поверхность или повредить стекло.

Для очистки внутри камеры необходимо: налить в миску 300 мл воды и положить половинку лимона, поместить в печь, включить ее с мощностью 100% на 10 минут.

После очистки отключить печь от источника питания и протереть внутри мягкой сухой тканью.

Гарантия

Правила гарантийного обслуживания изложены в гарантийном талоне.

Производитель не отвечает за какой-либо ущерб, причиненный в результате ненадлежащего обращения со стиральной машины.

Производитель свидетельствует

Настоящим производитель свидетельствует, что данный бытовой прибор отвечает основным требованиям нижеприведенных директив и требований

- директива по низковольтному оборудованию 2014/35/ЕС,
- директива по электромагнитной совместимости 2014/30/ЕС,
- директива по экологическому проектированию 2009/125/ЕС,
- требование „о безопасности низковольтного оборудования” ТР ТС 004/2011,
- требование „электромагнитная совместимость технических средств” ТР ТС 020/2011



Прибор маркируется единым знаком обращения , и на него выдан сертификат соответствия для предъявления в органы контроля за рынком.

Перед установкой внимательно прочитайте инструкцию.

Не прижимайте и не сгибайте шнур питания.

РУ

1.

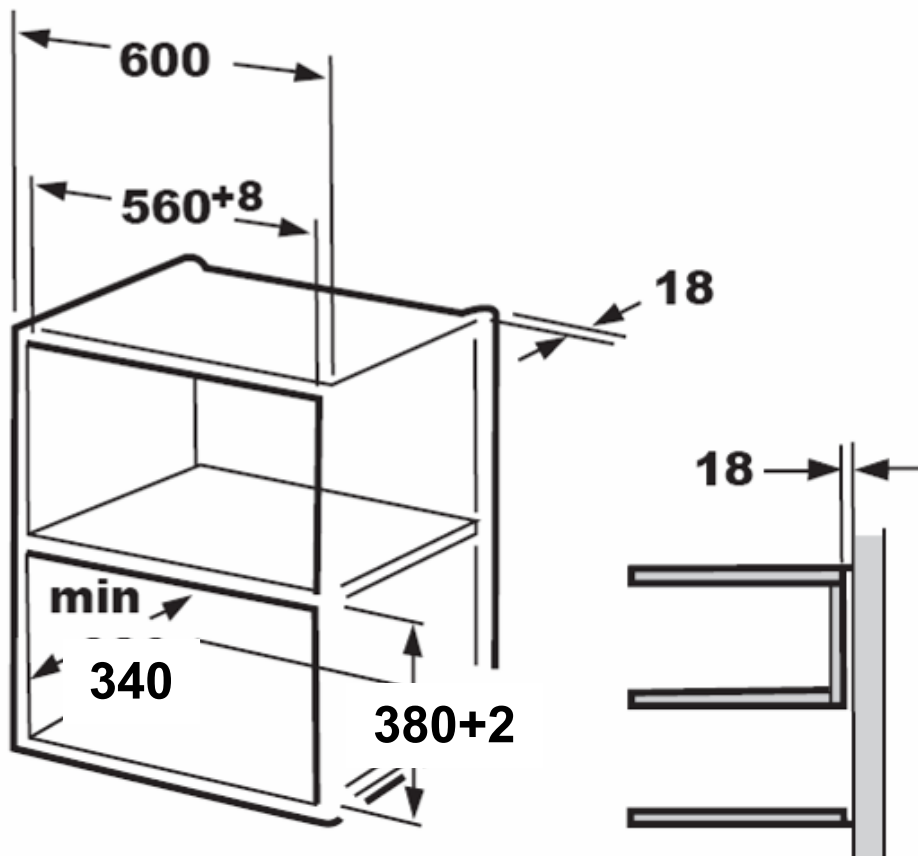

2.

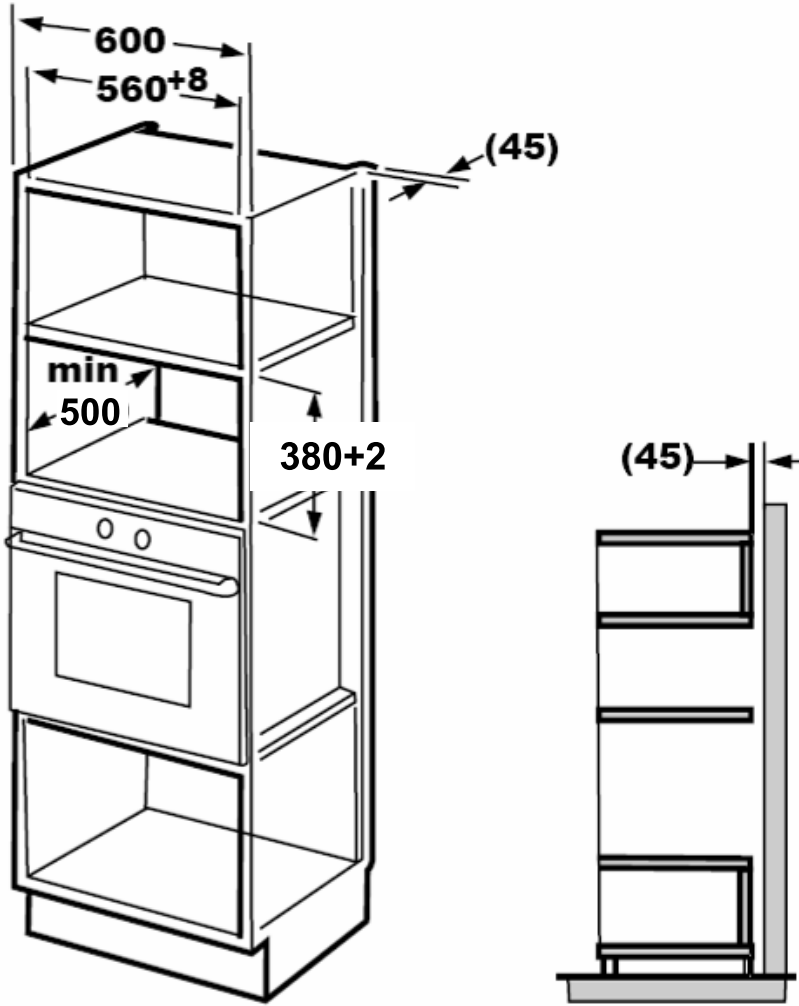

Примечание:
Для установки нужны: кронштейн и шаблон нижнего шкафчика.

В. Подготовьте шкафчик.

1. Прочитайте инструкцию на ШАБЛОНЕ НИЖНЕГО ШКАФЧИКА, поместите шаблон на нижнюю плоскость шкафчика.

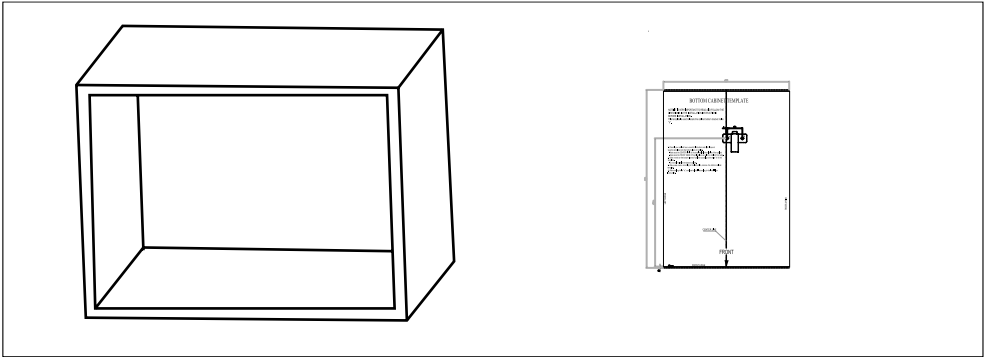

2. Выполните разметку на нижней плоскости шкафчика согласно разметке „а” на шаблоне.

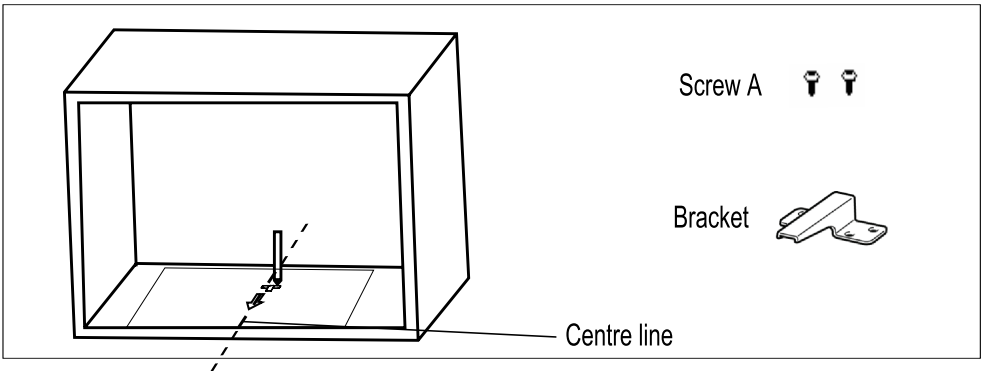

3. Снимите с нижнего шкафчика шаблон и прикрепите кронштейн при помощи винта А.

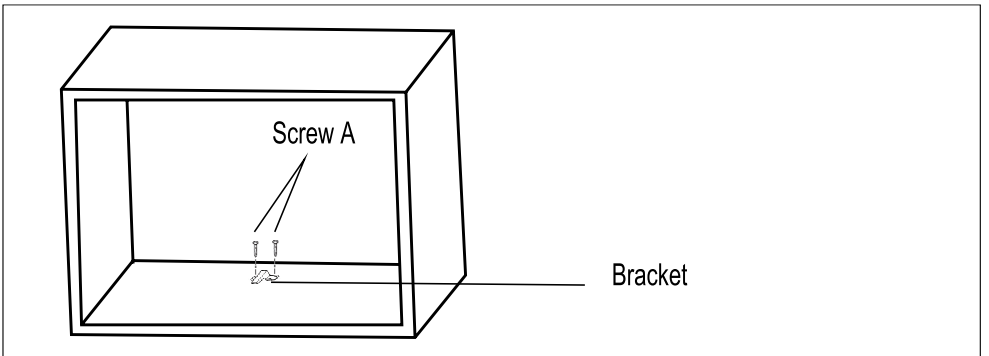

С. Монтаж печи.

4. Установите печь в шкафчик.

- Убедитесь, что задняя часть крепится на кронштейне.

- Не прижимайте и не сгибайте шнур питания.

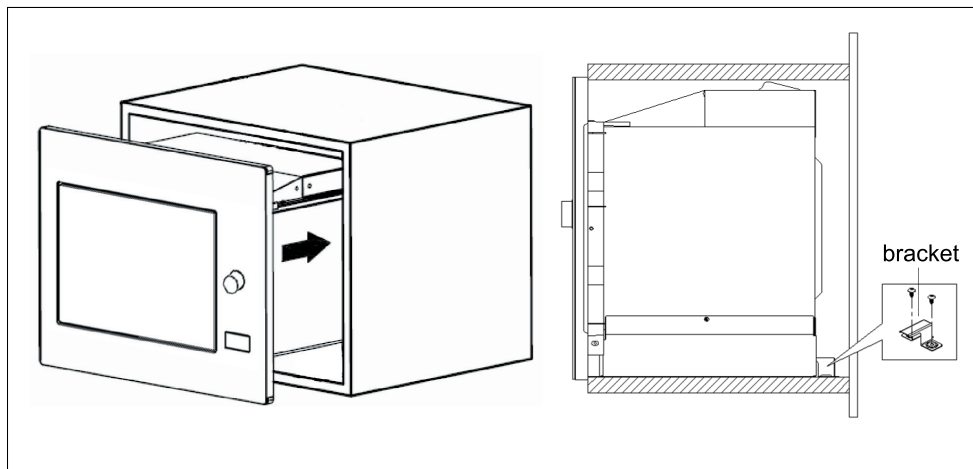

Откройте дверцу, прикрепите печь к шкафчику через монтажное отверстие при помощи винта В. Затем установите в монтажное отверстие пластиковую заглушку.

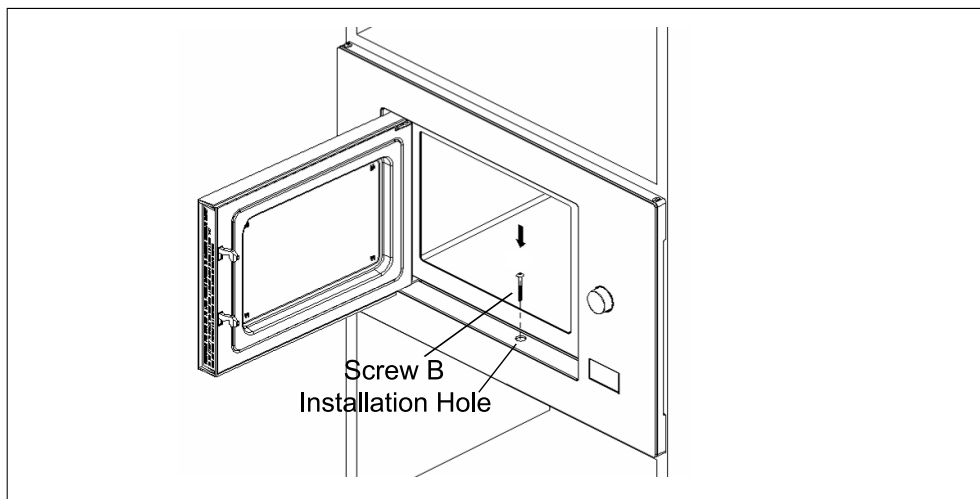

Компания изготовитель

Амика С.А., Польша, 64-510 Вронки, ул. Мицкевича, 52
Тел. +48 67 25 46100, факс +48 67 25 40 320

Amica S.A., ul. Mickiewicza 52, 64-510 Wronki
tel. 67 25 46 100, fax 67 25 40 320

Сделано в Китае



**Претензии по качеству
направлять в / Импортёр на территорию РФ**

ООО «Ханса», Осенний бульвар, д.23, офис 1307
Тел. +7 (495) 721-36-61/62 факс +7 (495) 721-36-63

Ю-MWS-0110/1
(02.2017)